

# Klimaanlæg

---

## Brugervejledning

AR\*\*TXFY\*\*\*

---

- Tak for dit køb af dette Samsung-klimaanlæg.
- Før du begynder at betjene denne enhed, skal du læse brugervejledningen omhyggeligt og opbevare den til fremtidig reference.



**SAMSUNG**

# Indhold

---

<b>Sikkerhedsoplysninger</b>	<b>4</b>
Sikkerhedsoplysninger	4
<b>Et hurtigt overblik</b>	<b>15</b>
Oversigt over indendørsenhed	15
Skærm	16
Oversigt over fjernbetjeningen	17
Udskift batterierne til fjernbetjeningen	17
<b>Anvendelse af fjernbetjeningen</b>	<b>18</b>
Vælger handlingstilstand	18
For at indstille temperaturen • For at justere blæserhastigheden • For at justere luftstrømningsretningen	19
<b>Smarte funktioner</b>	<b>20</b>
<b>Power Smart-funktioner</b>	<b>20</b>
Tilstanden AI Auto	20
Tilstanden Auto • Tilstanden Cool	21
Tilstanden Dry • Tilstanden Fan	22
Tilstanden Heat • Automatisk afrimning	23
<b>Varierede smart-funktioner</b>	<b>24</b>
Fast funktion	24
Quiet funktion • Beep funktion	25
Skærmbelysningsfunktion • Wi-Fi-funktion (SmartThings-appen)	26
<b>Energibesparende funktioner</b>	<b>27</b>
Kontrol af strømforbrug	27
Kontrol af brugstid	28
Eco funktion	29
Funktionen timer til/timer fra good'sleep funktion	30 31

---

Rengøring og vedligeholdelse	32
Tidsplan	32
Rengøring	33
Appendiks	37
Fejlfinding	37
Oplysninger om kølemiddel	39
SmartThings-app	40



**Korrekt bortskaffelse af dette produkt  
(elektrisk & elektronisk udstyr)**

***(Gælder i lande med systemer til affaldssortering)***

Denne mærkning på produktet, på tilbehør eller i manualen betyder, at produktet og elektronisk tilbehør hertil (f.eks. oplader, headset og USB-kabel) ikke må bortskaffes sammen med almindeligt husholdningsaffald efter endt levetid. For at forebygge skadelige virkninger på menneskers helbred eller miljøet skal disse genstande bortskaffes adskilt fra andre typer af affald og indleveres på en genbrugsplads med henblik på genindvinding.

Forbrugere bedes kontakte forhandleren, hvor de har købt produktet, eller kommunen for nærmere oplysning om, hvor og hvordan de kan indlevere produkt og tilbehør med henblik på miljøvenlig genindvinding.

Virksomheder bedes kontakte leverandøren og følge anvisningerne i købekontrakten. Dette produkt og elektronisk tilbehør hertil må ikke bortskaffes sammen med andet erhvervsaffald.



**Korrekt bortskaffelse af batterierne i dette produkt**

Denne mærkning på batteriet, i manualen eller på emballagen betyder, at batterierne i dette produkt ikke må bortskaffes sammen med almindeligt husholdningsaffald efter endt levetid. Er batterierne mærket med de kemiske symboler Hg, Cd eller Pb, betyder det, at deres indhold af kviksølv, cadmium eller bly ligger over de grænseværdier, som er fastsat i EU-direktiv 2006/66.

Du kan finde informationer om Samsungs miljøforpligtelser og lovgivningsmæssige produktspecifikke forpligtelser, som f.eks. REACH, WEEE, batterier på [samsung.com/uk/aboutsamsung/samsungelectronics/corporatecitizenship/data\\_corner.html](https://www.samsung.com/uk/aboutsamsung/samsungelectronics/corporatecitizenship/data_corner.html)

# Sikkerhedsoplysninger

---

## **ADVARSEL: Læs denne vejledning**

Læs og følg alle sikkerhedsoplysninger og instruktioner inden installation, anvendelse eller vedligeholdelse af dette apparat. Forkert installation, anvendelse eller vedligeholdelse af dette apparat kan medføre dødsfald, alvorlig tilskadekomst eller materielle skader. Bevar disse instruktioner sammen med apparatet. Denne vejledning kan ændres. Besøg [www.samsung.com](http://www.samsung.com) for at finde den seneste version.

Da instruktionerne i denne vejledning dækker forskellige modeller, kan klimaanlægget adskille sig en smule fra, hvad der er beskrevet. Hvis du har spørgsmål, kan du kontakte vores serviceudbyder eller besøge [www.samsung.com](http://www.samsung.com).

## **Meddelelser og bemærkninger**

---

For at gøre dig opmærksom på sikkerhedsmeddelelser og fremhævede oplysninger gør vi brug af følgende meddelelser og bemærkninger i denne vejledning:

### **ADVARSEL**

Risici og uhensigtsmæssig brug kan føre til alvorlig personskade eller død.

### **FORSIGTIG**

Risici og uhensigtsmæssig brug kan føre til mindre personskader eller skade på ejendom.

### **VIGTIGT**

Oplysninger om særlig interesse

### **BEMÆRK**

Supplerende oplysninger, som kan være nyttige



ADVARSEL: Materiale med lav forbrændingshastighed (dette apparat er fyldt med R-32.)



Bruger- og installationsvejledningerne skal læses grundigt igennem.



Bruger- og installationsvejledningerne skal læses grundigt igennem.



Servicevejledningen skal læses grundigt igennem.

## GENERELT

Dette apparat er ikke beregnet til at blive brugt af personer (inklusive børn) med nedsatte fysiske, sensoriske eller mentale evner eller mangel på erfaring og viden, medmindre de har fået vejledning eller instrukser vedrørende brug af apparatet af en person, der er ansvarlig for deres sikkerhed. Børn skal være under opsyn for at sikre, at de ikke leger med apparatet.

Til anvendelse i Europa : Dette apparat kan bruges af børn i aldersgruppen otte år og opefter og af personer med nedsatte fysiske, sensoriske eller mentale evner eller mangel på erfaring og viden, hvis de har fået vejledning eller instrukser vedrørende sikker brug af apparatet og forstår de medfølgende risici. Børn må ikke lege med apparatet. Rengøring og vedligeholdelse må ikke udføres af børn uden opsyn.

## VIGTIGT

Produktet er behandlet med biocidstoffet sølvzinkzeolit for at kunne udføre sin antimikrobielle funktion.

# Sikkerhedsoplysninger

---

## TIL INSTALLATION

---

### ADVARSEL

Brug et strømkabel med produktets strømspecifikationer eller højere, og brug kun strømkablet til dette apparat. Forlængerledning må ikke anvendes.

- Forlængelse af strømkablet kan medføre elektrisk stød eller brand.
- Elektriske omformere må ikke anvendes. Det kan føre til elektrisk stød eller brand.
- Hvis spændingen/frekvensen/nominal strømbetingelse afviger, kan der opstå brand.

**Installationen af enheden skal udføres af en autoriseret fagperson eller servicefirma.**

- Unladdelse kan føre til elektrisk stød, brand, eksplosion, funktionsfejl eller skade og kan også ugyldiggøre garantien på det installerede produkt.

**Installer en isoleringsafbryder ved siden af klimaanlægget (men ikke på klimaanlæggets paneler) og en kredsløbsafbryder dedikeret til klimaanlægget.**

- Unladdelse kan føre til elektrisk stød eller brand.

**Fastgør udendørsenheden grundigt, så de elektriske dele i udendørsenheden ikke er blottet.**

- Unladdelse kan føre til elektrisk stød, brand, eksplosion eller funktionsfejl.

**Enheden må ikke installeres i nærheden af et varmelegeme eller brandbart materiale. Enheden må ikke installeres på et fugtigt, fedtet eller støvet sted, et sted, som er udsat for direkte sollys og vand (regndråber). Enheden må ikke installeres på et sted, hvor der kan opstå gaslækage.**

- Det kan føre til elektrisk stød eller brand.

---

Du må aldrig installere udendørsenheden på et sted, f.eks. en høj ekstern væg, hvor den kan vælte.

- Hvis udendørsenheden vælter, kan det føre til skade, død eller skade på ejendom.

**Dette apparat skal være jordforbundet. Apparatet må ikke fastgøres til et gasrør, plastik, et vandrør eller et telefonkabel.**

- Unladdelse kan føre til elektrisk stød, brand og eksplosion.
- Sørg for at bruge en stikkontakt med jordforbindelse.



## **FORSIGTIG**

**Dæk klimaanlægget med PE BAG efter installation, og fjern den, når du påbegynder drift af klimaanlægget.**

**Installer apparatet på et hårdt og jævnt gulv, der kan understøtte dets vægt.**

- Unladdelse kan føre til unormale vibrationer, støj eller problemer med produktet.

**Installér afløbsslangen rigtigt, så vandet bortledes korrekt.**

- Unladdelse kan føre til overløb og materielle skader. Undgå at forbinde afløbet til afløbsrørene, da det kan medføre lugtgener i fremtiden.

**Produktet skal opbevares i et rum uden antændelseskilder (f.eks. åben ild, gasapparat, elektrisk varmeapparat osv.).**

- Bemærk, at kølemidlet ikke har nogen lugt.

**Ved installation af udendørsenheden skal du sørge for at tilslutte afløbsslangen, så afløbet fungerer korrekt.**

- Det vand, der genereres under udendørsenhedens opvarmning, kan løbe over og medføre materielle skader. Det kan medføre personskaade, død eller materielle skader, især om vinteren, hvor der kan være nedfaldende isblokke.

# Sikkerhedsoplysninger

---

Du må ikke installere produktet et sted, hvor der kræves en termohygrostat (f.eks. et serverrum, maskinrum, computerrum osv.)

- Sådanne steder opfylder ikke produktets nødvendige driftsbetingelser, og derfor kan ydeevnen være ringe i sådanne rum.

## TIL STRØMFORSYNINGEN

---

### ADVARSEL

Når afbryderen er beskadiget, skal du kontakte dit nærmeste servicecenter.

Du må ikke trække kraftigt i strømkablet eller bøje det. Du må ikke vride eller slå knuder på strømkablet. Du må ikke hægte strømledningen på en metalgenstand, placere en tung genstand på strømledningen, placere strømledningen mellem genstande eller skubbe strømledningen ind i hulrummet bag apparatet.

- Det kan føre til elektrisk stød eller brand.

Hvis strømforsyningskablet beskadiges, skal det udskiftes af producenten, dennes serviceagent eller lignende kvalificerede personer for at undgå fare.

### FORSIGTIG

Hvis klimaanlægget ikke er i brug i en længere periode eller hvis det tordner og lyner, afbrydes strømmen ved hovedafbryderen.

- Undladelse kan føre til elektrisk stød eller brand.



---

## TIL ANVENDELSE

---

### ADVARSEL

Hvis apparatet oversvømmes, skal du kontakte det nærmeste servicecenter.

- Undladelse kan føre til elektrisk stød eller brand.

Hvis apparatet afgiver en underlig lyd, lugter brændt eller udleder røg, skal du omgående afbryde strømforsyningen og kontakte det nærmeste servicecenter.

- Undladelse kan føre til elektrisk stød eller brand.

Hvis der opstår funktionsfejl, skal du omgående stoppe driften af klimaanlægget og frakoble hele strømsystemet. Rådfør dig derefter med det autoriserede servicepersonale.

I tilfælde af gaslækage (f.eks. propangas, flaskegas osv.) skal du omgående sørge for udluftning uden at røre ved strømledningen. Du må ikke røre ved apparatet eller strømledningen.

- Du må ikke anvende en ventilator.
- En gnist kan føre til eksplosion eller brand.

Hvis du vil geninstallere klimaanlægget, skal du kontakte det nærmeste servicecenter.

- Undladelse kan føre til funktionsfejl, udsivning af vand, elektrisk stød eller brand.
- Leveringsservice følger ikke med produktet. Hvis du geninstallerer produktet et andet sted, vil der blive pålagt yderligere konstruktionsomkostninger samt installationsgebyr.
- Især når du installerer produktet på udvalgte steder, f.eks. i et industriområde eller ved vandet, hvor det kan udsættes for salt fra luften, skal du kontakte det nærmeste servicecenter.

# Sikkerhedsoplysninger

---

**Du må ikke røre ved afbryderen, hvis dine hænder er våde.**

- Det kan føre til elektrisk stød.

**Sluk ikke for klimaanlægget med afbryderen, mens det er i drift.**

- Når klimaanlægget slukkes og tændes med afbryderen, kan det forårsage en gnist og resultere i elektrisk stød eller brand.

**Når du har pakket klimaanlægget ud, skal du sørge for, at materialerne holdes uden for børns rækkevidde, da pakkematerialerne kan være farlige for børn.**

- Hvis et barn tager en pose over hovedet, kan det medføre kvælning.

**Rør ikke ved vingerne til luftgennemstrømning med dine hænder eller fingre under opvarmning.**

- Det kan føre til elektrisk stød eller forbrændinger.

**Stik ikke fingre eller fremmede stoffer ind i klimaanlæggets luftindløb/-udløb.**

- Sørg især for, at børn ikke kommer til skade ved at stikke fingre ind i produktet.

**Du må ikke slå på eller trække i klimaanlægget med unødigt kraft.**

- Det kan føre til brand, skader eller funktionsfejl på produktet.

**Anbring ikke en genstand i nærheden af udendørsenheden, som gør det muligt for børn at klatre op på maskinen.**

- Dette kan resultere i, at børn kommer alvorligt til skade.

**Brug ikke dette klimaanlæg i længere tid under forhold med dårlig ventilation eller i nærheden af svagelige personer.**

- Da dette kan være farligt på grund af iltmangel, bedes du åbne et vindue mindst én gang i timen.

---

Brug ikke andre hjælpemidler til afrimning eller rensning end dem, som anbefales af Samsung.

Må ikke gennembøres eller afbrændes.

Vær opmærksom på, at kølemidler ikke må indeholde duftstoffer.

Hvis der er trængt en fremmed substans såsom vand ind i apparatet, skal du afbryde strømforsyningen og kontakte det nærmeste servicecenter.

- Unladelse kan føre til elektrisk stød eller brand.

Du må ikke selv forsøge at reparere, adskille eller ændre på enheden.

- Du må ikke anvende andre tændsatser (f.eks. kobber, ståltråd osv.) end standardtændsatsten.
- Unladelse kan føre til elektrisk stød, brand, funktionsfejl eller skade.



## **FORSIGTIG**

Der må ikke anbringes genstande eller enheder under indendørsenheden.

- Vand, der drypper fra indendørsenheden, kan resultere i brand eller materielle skader.

Kontroller mindst én gang om året, at udendørsenhedens installationsramme ikke er gået i stykker.

- Unladelse kan medføre personskade, død eller materielle skader.

For at undgå personskade skal du sørge for at ændre luftstrømsvingernes retninger, når du har stoppet den lodrette luftstrømsvinge. (Hvis den vandrette luftstrømsretning justeres manuelt)

# Sikkerhedsoplysninger

---

Når klimaanlægget ikke fungerer korrekt til afkøling eller opvarmning, er der muligvis en kølemiddellækage. I tilfælde af en lækage, skal du omgående stoppe driften, lufte ud i rummet og rådføre dig med forhandleren angående ny påfyldning af kølemiddel.

Kølemidlet er ikke skadeligt. Hvis det kommer i kontakt med ild, kan det imidlertid danne skadelige gasser, og der er risiko for brand.

Under transport af indendørsenheden skal rørledningerne dækkes med beskyttelsesbeslag. Undlad at flytte produktet ved at holde i rørledningerne.

- Dette kan forårsage gaslækage.

Undlad at installere produktet på et skib eller i et køretøj (f.eks. en autocamper).

- Salt, vibrationer eller andre miljøforhold kan føre til funktionsfejl, elektrisk stød eller brand.

Du må ikke stå på apparatet eller anbringe genstande (f.eks. vasketøj, stearinlys, tændte cigaretter, opvask, kemikalier, metalgenstande osv.) på apparatet.

- Dette kan medføre elektrisk stød, brand, funktionsfejl eller personskade.

Enheden må ikke betjenes, hvis dine hænder er våde.

- Det kan føre til elektrisk stød.

Du må ikke sprøjte flygtige materialer, f.eks. insektmidler, på enhedens overflade.

- Det er ikke kun til fare for mennesker, det kan også forårsage elektrisk stød, brand eller funktionsfejl.

---

**Undlad at drikke vandet fra klimaanlægget.**

- Vandet kan være skadeligt for mennesker.

**Undlad at slå, ryste, tabe eller forsøge at adskille fjernbetjeningen.**

**Når du udskifter batterierne til fjernbetjeningen, skal du holde dem ude af små børns rækkevidde.**

- Hvis et barn spiser batterier, skal du straks kontakte en læge.

**Når du udskifter batterierne til fjernbetjeningen, skal du være omhyggelig for ikke at få batterivæske på huden.**

- Batterivæske er skadelig for mennesker.

**Undlad at røre ved de rør, der er forbundet til produktet.**

- Det kan medføre forbrændinger eller personskade.

**Undlad at skære i eller brænde kølemiddelbeholderen eller -rørene.**

**Undlad at rette luftretningen mod en pejs eller et varmeapparat.**

**Undlad at bruge klimaanlægget til opbevaring af præcisionsudstyr, mad, dyr, planter eller kosmetik, eller til andre usædvanlige formål.**

- Dette kan medføre materielle skader.

**Undgå at udsætte mennesker, dyr eller planter for direkte luftstrøm fra klimaanlægget i længere tid.**

- Dette kan medføre skade på mennesker, dyr eller planter.

# Sikkerhedsoplysninger

---

## TIL RENGØRING

---

### ADVARSEL

Produktet må ikke rengøres ved at sprøjte vand direkte på enheden. Undlad at rengøre apparatet med benzin, fortynder eller alkohol.

- Undladelse kan føre til misfarvning, formforandring, skade, elektrisk stød eller brand.

**Afbryd strømforsyningen, og vent, indtil ventilatoren stopper, inden der udføres rengøring eller vedligeholdelse.**

- Undladelse kan føre til elektrisk stød eller brand.

### FORSIGTIG

Vær forsigtig ved rengøring af varmevekslerens overflade på udendørsenheden, da den har skarpe kanter.

- Dette bør gøres af en kvalificeret tekniker. Kontakt din installatør eller dit servicecenter.

**Du må ikke selv rengøre indersiden af klimaanlægget.**

- Ved rengøring inde i apparatet skal du kontakte nærmeste servicecenter.
- Der henvises til beskrivelserne i afsnittet "Rengøring" angående rengøring af filteret.
- Undladelse kan føre til skade, elektrisk stød eller brand.
- Pas på, at du ikke skærer dig på de skarpe kanter på overfladen, når du håndterer varmeveksleren.

# Oversigt over indendørsenhed

Det egentlige produkts udseende kan variere en smule fra billedet nedenfor.

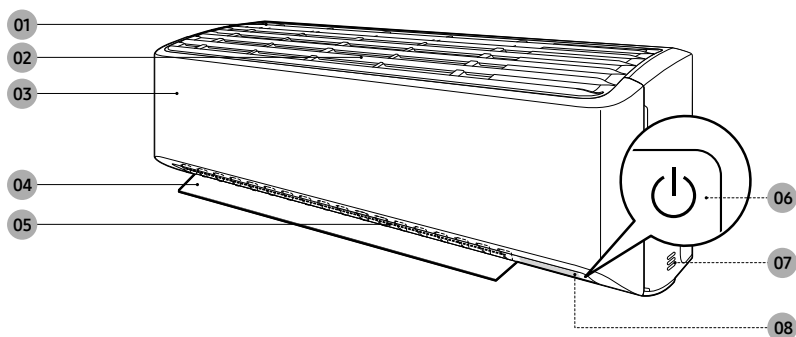

- |                                       |  |
|---------------------------------------|--|
| <b>01</b> Luftindtag                  | <b>05</b> Luftstrømsvinge (venstre og højre) |
| <b>02</b> Luftfilter                  | <b>06</b> Strømknop/fjernbetjeningsmodtager  |
| <b>03</b> Frontpanel                  | <b>07</b> Rumtemperatursensor                |
| <b>04</b> Luftstrømsvinge (op og ned) | <b>08</b> Skærm                              |

# Oversigt over indendørsenhed

## Skærm

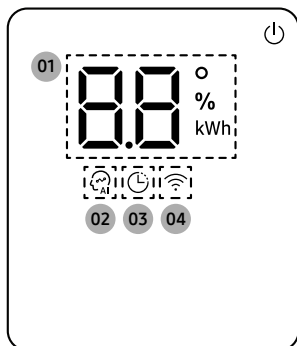

- 01** Temperaturindikator (numerisk)  
Indikator for nulstilling af filter (☒ F)  
Indikator for strømforbrug (numerisk /  
Indikator for multisystemet for brugstid)  
Indikator for automatisk rengøring (☒ !)  
Afrimningsindikator (☒ F)
- 02** AI Auto indikator
- 03** Timerindikator  
good'sleep-indikator
- 04** Wi-Fi indikator

### BEMÆRK

- Hvis Wi-Fi-indikatoren blinker i 10 sekunder, når betjeningen starter, betyder det, at klimaanlægget ikke er tilsluttet Wi-Fi. Se "SmartThings-app" på side 40, og tilslut klimaanlægget til Wi-Fi.
- Når det er tilsluttet Wi-Fi, kan klimaanlægget samle og lære dine brugermønstre, så det kan køre i tilstanden AI Auto.



# Oversigt over fjernbetjeningen

De fleste betjeningsinstruktioner i denne vejledning kræver brug af fjernbetjeningen.

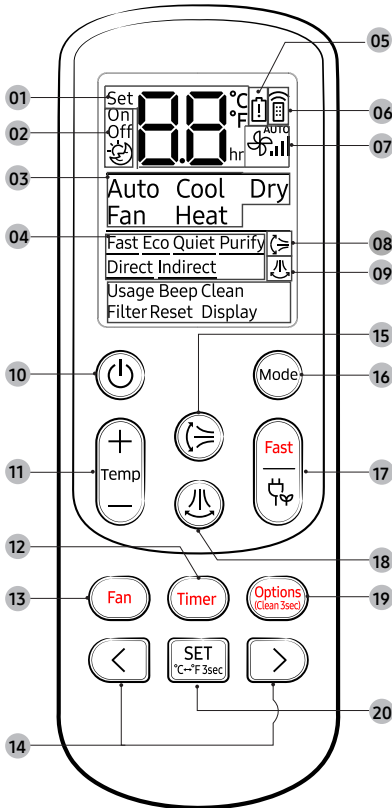

- 01 Indikator for indstillet temperatur
- 02 Indikator for timerindstilling
- 03 Indikator for driftstilstand
- 04 Indikator for indstillinger
- 05 Indikator for batteriniveau
- 06 Sendeindikator
- 07 Indikator for ventilationshastighed
- 08 Indikator for lodret luftretning
- 09 Indikator for vandret luftretning
- 10 Strømknap
- 11 Temperaturknappen
- 12 Knappen Timer
- 13 Ventilationshastighedsknappen
- 14 Retningsknap/valgknap
- 15 Knap til lodret luftretning
- 16 Knappen Mode
- 17 Knappen Fast/Eco
- 18 Knap til vandret luftretning
- Den vandrette luftretningsfunktion er ikke tilgængelig for denne model. Vandret luftstrøm kan justeres manuelt.
- 19 Knappen Options/Clean
- 20 Knappen SET/temperaturtypeknap (°C↔°F)

## BEMÆRK

- Selvom Purify  (vandret luftretning), Direct og Indirect vises på fjernbetjeningsdisplayet, er de ikke tilgængelige på denne model.

## Udskift batterierne til fjernbetjeningen

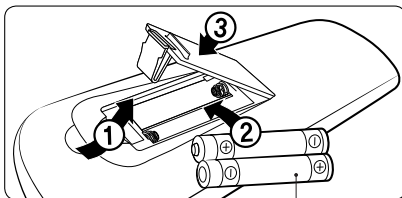

To 1,5 V AAA-batterier

# Anvendelse af fjernbetjeningen

Det er nemt at anvende klimaanlægget, idet du vælger en tilstand og derefter styrer temperaturen, ventilatorhastigheden og luftretningen.



## Vælger handlingstilstand

For at ændre den aktuelle tilstand mellem Auto, Cool, Dry, Fan og Heat skal du trykke på knappen  (Tilstand).

Du kan bruge tilstanden AI Auto, når der er oprettet forbindelse til Wi-Fi.

### BEMÆRK

Du kan bruge tilstandene Cool, Dry og Heat i følgende driftsområde.

Tilstand	Cool	Dry	Heat
Indendørstemperatur	16 °C til 32 °C	18 °C til 32 °C	27 °C eller mindre
Udendørstemperatur	-10 °C til 46 °C	-10 °C til 46 °C	-15 °C til 24 °C <sup>1)</sup>
Indendørs luftfugtighed	Relativ luftfugtighed på 80 % eller mindre <sup>2)</sup>	-	-

<sup>1)</sup> Hvis udendørstemperaturen falder til -15 °C, kan varmekapaciteten falde med op til 60-70 %.

<sup>2)</sup> Hvis klimaanlægget er i tilstanden Cool i et miljø med høj luftfugtighed i længere tid, kan der opstå kondens.

- For mere information om udetemperatur i multisystemet, se manualen til multisystemet.

Du kan skifte mellem celsius- og fahrenheit-angivelser på fjernbetjeningen.



► Tryk og hold inde i mindst 3 sekunder.

### BEMÆRK

- Temperaturindikatorerne på indendørsenheden skiftes ikke.
- Denne funktion deaktiveres, når fjernbetjeningens batterier udskiftes. I dette tilfælde skal du køre denne funktion igen.

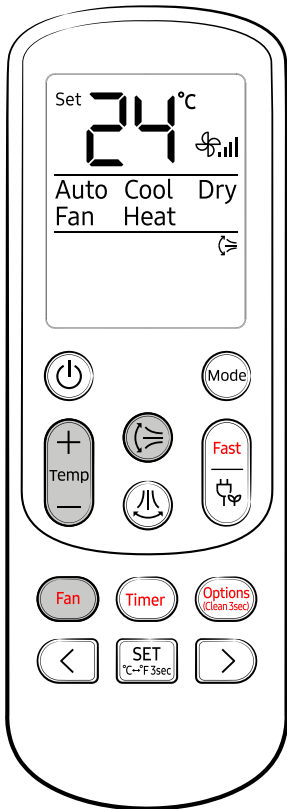

## For at indstille temperaturen

For at styre temperaturen i hver tilstand skal du trykke på knappen (Temperatur):



Tilstand	Temperaturstyring
AI Auto/Auto/ Cool/Heat	Juster med 1 °C fra 16 °C til 30 °C.
Dry	Juster med 1 °C fra 18 °C til 30 °C.
Fan	Ingen temperaturstyring.

## For at justere blæserhastigheden

Du kan vælge følgende ventilationshastigheder i hver tilstand:

Tilstand	Tilgængelige ventilationshastigheder
AI Auto/Auto/ Dry	(Auto)
Cool/Fan/Heat	(Auto),  (Lav),  (Med),  (Høj),  (Turbo)

## For at justere luftstrømningsretningen

Hold luftstrømmen i en konstant retning ved at stoppe bevægelsen af de lodrette luftstrømsvinger.

I drift ►

### BEMÆRK

- Hvis du justerer den lodrette luftstrømsvinge manuelt, lukker den muligvis ikke helt, når du slukker for klimaanlægget.
- Brug altid fjernbetjeningen til at justere luftstrømsvingerne. Undlad at flytte vingerne med hånden. De vil måske ikke fungere normalt.
- Du kan ikke styre den lodrette luftstrømsretning i tilstanden Cool, når funktionen good'sleep er slået til.

# Power Smart-funktioner

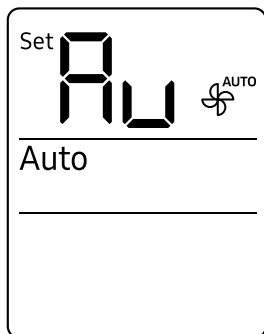



## Tilstanden AI Auto

Brug tilstanden AI Auto til automatisk at betjene enhver af tilstandene Cool, Dry og Heat, afhængig af de indlærte brugermønstre, som indsamles fra en ekstern server via et Wi-Fi-modul. Favorittemperaturen og -driftstilstanden indstilles også på baggrund af de aktuelle temperaturer (indendørs/udendørs) og de indsamlede brugermønstre.



### BEMÆRK

- Du kan bruge denne tilstand, når der er oprettet forbindelse til Wi-Fi. Ellers aktiveres tilstanden Auto.
- I tilstanden AI Auto vises indikatorerne  (AI Auto) og  (Wi-Fi) på indendørsenhedens skærm.
- Hvis de indsamlede brugermønstre ikke er tilstrækkelige, indstilles temperaturen til 24 °C.
- Den indstillede temperatur styres inden for området mellem 22 og 26 °C i tilstanden AI Auto. Du kan også ændre den manuelt.
- Når du trykker på  (Tilstand) i tilstanden AI Auto, deaktiveres tilstanden.
- Hvis du ændrer den indstillede temperatur i tilstanden AI Auto, skifter den automatisk tilbage til AI-komforttemperaturen efter 1 time.

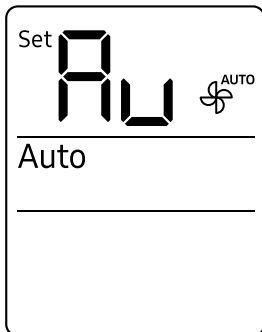

## Tilstanden Auto

Brug tilstanden Auto til at udføre den kraftige afkølings- eller opvarmingsfunktion for automatisk at nå den ønskede temperatur. Når forskellen mellem rumtemperaturen og den indstillede temperatur falder, styrer klimaanlægget ventilatorhastigheden og luftstrømsretningen.



### BEMÆRK

- Hvis der ikke kan oprettes forbindelse til Wi-Fi, eller Wi-Fi-funktionen ikke understøttes, aktiveres tilstanden Auto automatisk i stedet for tilstanden AI Auto.
- Når rumtemperaturen er højere end den indstillede temperatur, danner klimaanlægget automatisk kold luft.
- Når rumtemperaturen er lavere end den indstillede temperatur, danner klimaanlægget automatisk varm luft.

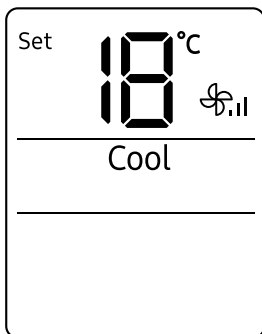

## Tilstanden Cool

Med tilstanden Cool har du det behageligt, når vejret er varmt.



### BEMÆRK

- Du får et behageligt klima ved at have en forskel på temperaturer indenfor og udenfor, der ligger inden for 5 °C.
- Når du har valgt tilstanden Cool mode, skal du vælge den ønskede funktion, temperatur og ventilatorhastighed.
  - Du kan opnå hurtigere afkøling ved at vælge en lavere temperatur og en højere ventilatorhastighed.
  - Du kan spare på energien ved at vælge en højere temperatur og en lavere ventilatorhastighed.
  - Når rumtemperaturen nærmer sig den ønskede temperatur, vil kompressorens motor sænke farten for at spare på energien.

# Power Smart-funktioner

---

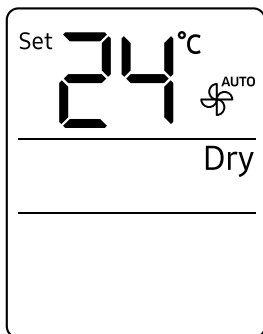

## Tilstanden Dry

---

Anvend tilstanden Dry i regnfuldt og fugtigt vejr.



### BEMÆRK

- Det korrekte område for indstillet temperatur til affugtningfunktionen er 24 til 26 °C. Hvis du føler, at den aktuelle luftfugtighed virker høj, kan du indstille en lavere temperatur.
- Du kan ikke bruge tilstanden Dry til opvarmning. Tilstanden Dry er beregnet til at skabe en afkølede sidevirkning.

## Tilstanden Fan

---

Brug tilstanden Fan til at køre klimaanlægget som en luftventilator, der leverer en brise uden opvarmning eller afkøling.



### BEMÆRK

- Hvis klimaanlægget ikke skal benyttes i en længere periode, skal det sættes i tilstanden Fan i 3 til 4 timer for at tørre de indre komponenter.
- Udendørsenheden kører ikke i tilstanden Fan. Dette er normalt og ikke en fejl i klimaanlægget.

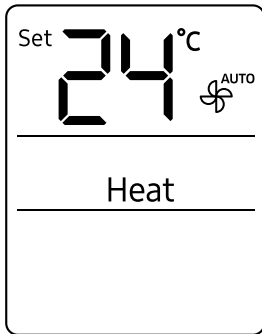

## Tilstanden Heat

---

Med tilstanden Heat har du det behageligt og varmt.



### BEMÆRK

- Når klimaanlægget opvarmer, vil ventilatoren muligvis ikke køre i ca. 3 til 5 minutter i begyndelsen for at forhindre pludselig udsendelse af kold luft.
- Hvis klimaanlægget ikke varmer tilstrækkeligt, kan du bruge en supplerende varmekilde sammen med klimaanlægget.

## Automatisk afrimning

---

Når udendørstemperaturen er lav, og luftfugtigheden er høj, kan der dannes frost på den udendørs varmeveksler, hvilket kan nedsætte opvarmningseffektiviteten. Når disse betingelser er opfyldt, mens apparatet er i tilstanden Heat, kører klimaanlægget afrimningsfunktion i 5 til 12 minutter for at fjerne frost fra den udendørs varmeveksler.

### BEMÆRK

- Når afrimningsfunktionen er slået til, vises indikatoren  (Afrimning) på indendørsenhedens skærm, der genereres damp på udendørsenheden, og klimaanlægget flytter luftstrømsvingerne til den laveste position for at forhindre kold luft i at trænge ud af indendørsenheden.
- Du kan ikke vælge andre funktioner med fjernbetjeningen, før afrimningsfunktionen er afsluttet.

# Varierede smart-funktioner

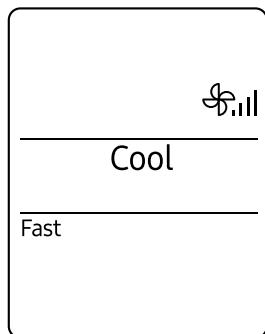

## Fast funktion

Brug funktionen Fast til hurtigt at afkøle eller opvarme dit rum. Denne funktion er den kraftigste afkølings- og opvarmningsfunktion i klimaanlægget. Du kan vælge denne funktion i tilstanden Cool eller Heat.

I tilstanden Cool eller Heat ► 

### BEMÆRK

- Du kan ændre retningen af luftstrømmen, men du kan ikke ændre den indstillede temperatur og ventilatorhastigheden.
- Når du vælger funktionen Fast i tilstanden Heat, vil du måske ikke være i stand til at forøge ventilatorhastigheden i 3 til 5 minutter, mens enheden varmer op.
- Hvis du vælger funktionen Fast, deaktiveres funktionerne Eco, good'sleep og Quiet.
- Du kan også starte funktionen Fast fra menuen Options:

I tilstanden Cool eller Heat ►  ►   ►

Vælg Fast. ► 



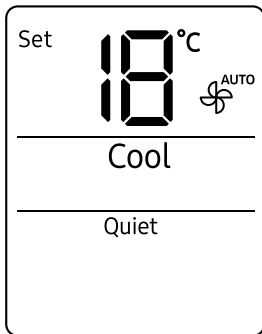

## Quiet funktion

Brug funktionen Quiet til at reducere enhedens driftsstøj. Du kan vælge denne funktion i tilstanden Cool eller Heat.

I tilstanden Cool eller Heat ►  ►   ►

Vælg Quiet. ► 

### BEMÆRK

- Du kan ændre den indstillede temperatur og luftstrømmens retning, men du kan ikke ændre ventilatorhastigheden.
- Hvis du vælger funktionen Quiet, deaktiveres funktionerne Eco, good'sleep og Fast.

## Beep funktion

Brug funktionen Beep til at slå den biplyd, der lyder, når du trykker på en knap på fjernbetjeningen, til eller fra.

 ►   ► Vælg Beep. ► 

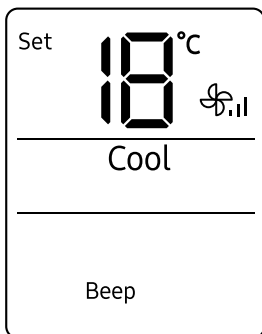

# Varierede smart-funktioner

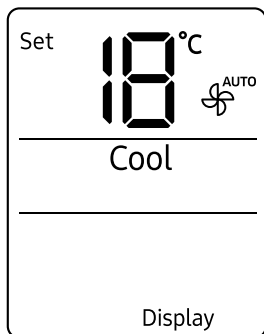

## Skærbelysningsfunktion

Brug skærbelysningsfunktionen til at slå lyset i indendørsenhedens skærm til eller fra.



### BEMÆRK

- Hvis du ændrer den aktuelle tilstand eller funktion, når Display-belysningsfunktionen er tændt, tændes displaybelysningen i 5 sekunder og slukkes efterfølgende.
- For at slukke for Display-belysningsfunktionen skal du køre metoden ovenfor igen eller slukke og tænde for produktet.

## Wi-Fi-funktion (SmartThings-appen)

Slå Wi-Fi-funktionen til for at parre din smartphone med klimaanlægget.

I drift ►  Tryk og hold inde i mindst 4 sekunder.

### BEMÆRK

- Når du slår Wi-Fi-funktionen til, parres din smartphone med klimaanlægget, indikatoren  (Send) blinker, og **AP** vises på fjernbetjenings skærm i nogle sekunder.
- Når din smartphone er forbundet til klimaanlægget, kan du styre det via det trådløse internet ved hjælp af SmartThings-appen, som er installeret på din smartphone.
- Du finder flere oplysninger om, hvordan du klargør din smartphone til at oprette forbindelse til SmartThings-appen, og hvordan du bruger den til at styre klimaanlægget, i "SmartThings-app" på side 40.

# Energibesparende funktioner

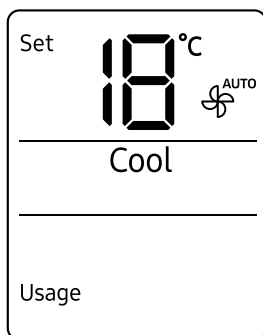

## Kontrol af strømforbrug

Denne funktion understøttes ikke for multisystemet.

Brug funktionen Usage til at kontrollere den mængde strøm, klimaanlægget bruger. Den brugte mængde vises på indendørsenhedens skærm i et par sekunder, og den indstillede temperatur fremkommer.

I drift ►  ►   ►

Vælg Usage. ► 

Det viste værdiinterval er mellem 0,1 kWh og 99 kWh. Strømforbruget beregnes fra det øjeblik, klimaanlægget tændes. Værdien nulstilles, når klimaanlægget slukkes.

### BEMÆRK

- Det forbrug, der vises på indendørsenhedens skærm, kan variere en smule fra den mængde elektricitet, der faktisk bruges.
- Du kan kun se strømforbruget, når klimaanlægget er tændt.

# Energibesparende funktioner

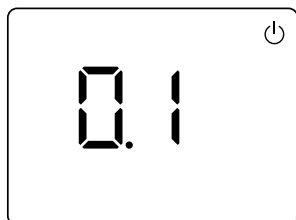

## Kontrol af brugstid

For det enkelte system understøttes denne funktion ikke.

Brug funktionen Brugstid til at kontrollere driftsvarigheden fra det øjeblik, hvor klimaanlægget tændes, til det øjeblik, hvor brugstid-funktionen er valgt. Brugstiden vises på indendørsenhedens skærm i et par sekunder, og den indstillede temperatur fremkommer.

I drift ►  ►   ►

Vælg Usage. ► 

Brugstiden vises i timeenheder. For eksempel er 0,1 ækvivalent med 6 minutter; 2,5, 2 timer og 30 minutter; 3,7, 3 timer og 42 minutter. Det viste værdiinterval er mellem 0,0 og 99. Værdien nulstilles, når klimaanlægget slukkes.

### BEMÆRK

- Den brugstid, der vises på indendørsenhedens display, kan variere en smule fra den faktiske driftstid for klimaanlægget.
- Du kan kun se brugstiden, når klimaanlægget er tændt.

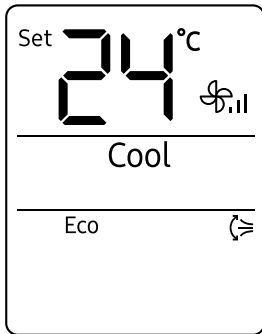

## Eco funktion

Denne funktion understøttes ikke for multisystemet.

Brug funktionen Eco til at reducere strømforbruget, mens du forbliver kølig eller varm. Du kan vælge denne funktion i tilstanden Cool eller Heat.

I tilstanden Cool eller Heat ► 

### BEMÆRK

- Når funktionen Eco starter, vises mønsteret  på fjernbetjeningen i et par sekunder, og lodret luftretning begynder.
- Du kan ændre den indstillede temperatur, luftstrømsretningen og ventilatorhastigheden.
- De tilladte indstillede temperaturer i funktionen Eco er:

Tilstand	Indstillet minimumstemperatur	Indstillet maksimumstemperatur
Cool	24 °C	30 °C
Heat	16 °C	30 °C

- Hvis du ændrer den indstillede temperatur til at være uden for det tilladte område for den aktuelle tilstand, nulstilles den indstillede temperatur automatisk til at være inden for området.
- Når du slukker for funktionen Eco, fortsætter luftretningen. Brug knappen  (lodret luftretning) til at slukke den.
- Hvis du vælger funktionen Eco, deaktiveres funktionerne good'sleep, Fast og Quiet.

### BEMÆRK

- Du kan også starte funktionen Eco fra menuen Options:

I tilstanden Cool eller Heat ►  ►   ►

Vælg Eco. ► 

# Energibesparende funktioner

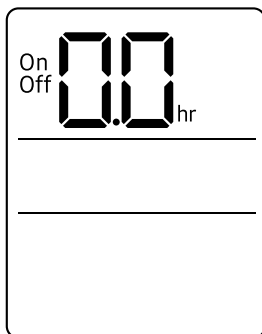

## Funktionen timer til/timer fra

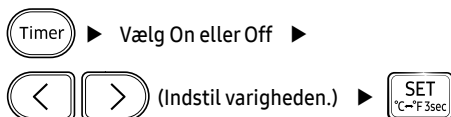

Brug funktionen Timer til/fra til at tænde eller slukke for klimaanlægget efter en bestemt varighed. Hvis du planlægger varigheder for, hvornår klimaanlægget tændes eller slukkes, kan du bruge klimaanlægget mere økonomisk.



### BEMÆRK

- For at annullere funktionen Timer til/fra skal du indstille varigheden til 0,0.
- Når du starter funktionen Timer til/fra, vises indikatoren  (Timer) på indendørsenhedens skærm.
- Du kan indstille varigheden fra 0,5 time til 24 timer.
- Du kan ikke indstille den samme varighed for både Timer til og Timer fra.

### Sådan kombineres Timer til og Timer fra

<b>Hvis klimaanlægget er slået fra</b>	F.eks.: Timer til 3 timer, Timer fra 5 timer Klimaanlægget tændes 3 timer efter det sidste tidspunkt, hvor du trykkede på knappen  (INDSTIL) for at starte funktionen Timer til/fra, forbliver tændt i 2 timer og slukkes derefter igen.
<b>Hvis klimaanlægget er slået til</b>	F.eks.: Timer til 3 timer, Timer fra 1 time Klimaanlægget slukkes 1 time efter det sidste tidspunkt, hvor du trykkede på knappen  (INDSTIL) for at starte funktionen Timer til/fra, forbliver slukket i 2 timer og tændes derefter igen.

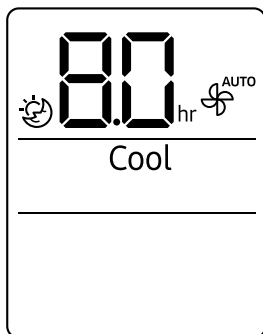

## good'sleep funktion

Brug funktionen good'sleep til at spare energi, mens du sover. Du kan vælge denne funktion i tilstanden Cool eller Heat.

I tilstanden Cool eller Heat ►  (Vælg ) ►  
  (Indstil varigheden.) ► 

### BEMÆRK

- For at deaktivere funktionen good'sleep skal du indstille varigheden til 0,0.
- Når du starter funktionen good'sleep, vises indikatoren  (Timer) på indendørsenhedens skærm.
- Du kan indstille varigheden fra 0,5 time til 12 timer.
- De anbefalede indstillede temperaturer i funktionen good'sleep er:

Tilstand	Anbefalet indstillet temperatur	Optimal Indstillet temperatur
Cool	25 °C til 27 °C	26 °C
Heat	21 °C til 23 °C	22 °C

- Hvis du vælger funktionen good'sleep, deaktiveres funktionerne Eco, Fast og Quiet.

# Tidsplan

Opgave	Hvor ofte	Af hvem	Instruktion
Kør den automatiske rengøringsfunktion.	Efter behov	Ejeren	"Automatisk rengøringsfunktion" på side 33.
Rengøring Af Filteret.	Én gang hver anden uge	Ejeren	"Rengøring Af Filteret" på side 36.
Rengør indendørsenhedens ydre.	Efter behov	Ejeren	"Rengøring af indendørsenhedens ydre" på side 35.
Rengør udendørsenhedens ydre.	Mindst én gang om året	Ejeren	"Rengøring af varmeveksleren på udendørsenheden" på side 35.
Udskift batterierne til fjernbetjeningen	Efter behov	Ejeren	"Udskift batterierne til fjernbetjeningen" på side 17.
Påfør rustbeskyttelse på udendørsenheden. (Kun, hvis den er installeret nær saltvand såsom havet)	Mindst én gang om året	Kvalificeret tekniker	Kontakt din serviceudbyder.
Rengør indendørs- eller udendørsenheden indvendigt.	Én gang om året	Kvalificeret tekniker	Kontakt din serviceudbyder.
Efterse enhederne, de elektriske forbindelser, kølemiddelslanger og beskyttelser.	Én gang om året	Kvalificeret tekniker	Kontakt din serviceudbyder.



## Automatisk rengøringsfunktion

Brug den automatiske rengøringsfunktion, hvis indendørsenheden danner lugt.

### Aktivering af automatisk rengøring

For at aktivere automatisk rengøring skal du trykke på knappen  (Indstillinger) i mindst 3 sekunder.

Indendørsenhedens skærm viser:



Hvis klimaanlægget er slukket, starter automatisk rengøring med det samme. Hvis klimaanlægget er tændt, starter automatisk rengøring, så snart klimaanlægget slukkes.

#### BEMÆRK

- Du kan også aktivere automatisk rengøring fra menuen Options:



- Når automatisk rengøring er valgt, aktiveres det altid, når klimaanlægget slukkes.
- Automatisk rengøring kører i 10 til op til 30 minutter afhængigt af interne tørforhold. Indendørsenhedens skærm viser rengøringens fremgang fra 1 % til 99 %.
- Hvis du starter en anden funktion, mens automatisk rengøring er i gang, sættes automatisk rengøring på pause og vil blive genoptaget, når den anden funktion stopper.
- Klimaanlægget slukkes, når automatisk rengøring er gennemført.

## Annullering af automatisk rengøring

Følg proceduren herunder for at annullere automatisk rengøring mens den kører:

 ► Tryk og hold inde i mindst 3 sekunder.

Eller

 ►   ► Vælg Clean. ► 

### BEMÆRK

- Annullering af automatisk rengøring deaktiverer den ikke.

## Deaktivering af automatisk rengøring

Følg nedenstående procedure, mens klimaanlægget er i drift eller slukket, for at deaktivere automatisk rengøring:

 ►   ► Vælg Clean. ► 

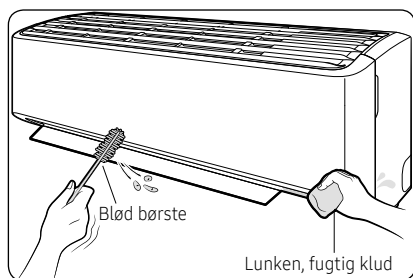

## Rengøring af indendørsenhedens ydre

- 1 Sluk for klima anlægget, og vent, indtil ventilatoren stopper.
- 2 Frakobl strømforsyningen.
- 3 Brug en blød børste eller en lunken, fugtig klud til at rengøre ydersiden.

### ⚠ ADVARSEL

- Produktet må ikke rengøres ved at sprøjte vand direkte på enheden. Vand, der trænger ind i enheden, kan medføre elektrisk stød eller brand, som kan forårsage dødsfald, alvorlig personskade eller materielle skader:

### ⚠ FORSIGTIG

- Undlad at bruge et alkalisk rengøringsmiddel til at rengøre indendørsenhedens skærm.
- Undlad at bruge svovlsyre, saltsyre eller organiske opløsningsmidler såsom malingsfortynder, petroleum, acetone, benzen eller alkohol til at rengøre enhedens overflader.

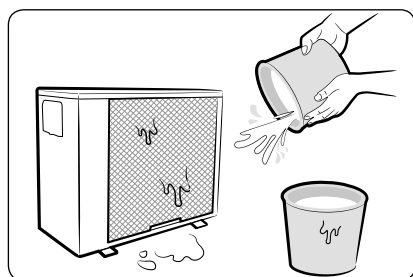

## Rengøring af varmeveksleren på udendørsenheden

- 1 Sluk for klima anlægget, og vent, indtil ventilatoren stopper.
- 2 Frakobl strømforsyningen.
- 3 Sprøjt vand på varmeveksleren for at fjerne støv og andet snavs.

### ⚠ FORSIGTIG

- Undlad at bruge svovlsyre, saltsyre eller organiske opløsningsmidler såsom malingsfortynder, petroleum, acetone, benzen eller alkohol til at rengøre enhedens overflader.
- Hvis du har brug for at efterse eller rengøre det indre af varmeveksleren på udendørsenheden, skal du kontakte et lokalt servicecenter for at få hjælp.

# Tidsplan

## Rengøring Af Filteret

Rengør luftfilteret hver anden uge, eller når **F** (påmindelse om filterrengøring) vises på indendørsenhedens skærm. Tiden mellem rengøringer kan variere afhængigt af brugen og miljømæssige forhold.

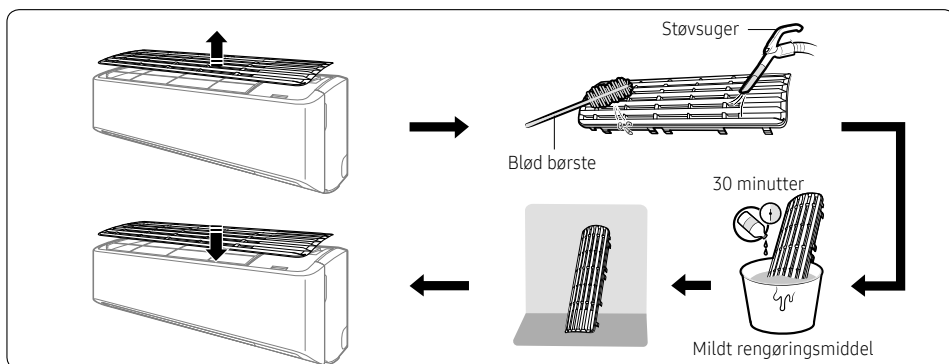

- 1 Skub filteret af enheden.
- 2 Brug en blød børste eller en støvsuger til at fjerne støv og snavs fra filteret.
- 3 Læg filteret i blød i en opløsning af vand og mildt rengøringsmiddel i 30 minutter.
- 4 Skyl filteret, og lad det lufttørre et sted med god ventilation uden for direkte sollys.
- 5 Monter filteret igen.
- 6 Nulstil påmindelsen om filterrengøring:



### ⚠ FORSIGTIG



- Vær omhyggelig for ikke at beskadige filteret under rengøring.
- Undlad at skure luftfilteret med en hård børste eller andre rengøringsredskaber.
- Udsæt ikke luftfilteret for direkte sollys, mens det tørrer.

# Fejlfinding

Hvis klimaanlægget ikke fungerer normalt, henvises der til fejlfindingsvejledningen nedenfor.

Problem	Løsning
Klimaanlægget stopper med at fungere.	<ul style="list-style-type: none"><li>• Sørg for, at enheden modtager strøm.</li><li>• Kontroller kredsløbsafbryderen. Hvis den er slået fra, skal du slå den til igen og genstarte enheden. Kontakt din serviceudbyder, hvis problemer fortsætter.</li><li>• Funktionen Timer fra kan have slukket for enheden. Tænd for den igen.</li></ul>
Kan ikke ændre temperaturen.	<ul style="list-style-type: none"><li>• Kontroller, om enheden er i tilstanden Fan eller Fast. Hvis dette er tilfældet, kan du ikke ændre den indstillede temperatur; enheden styrer temperaturen automatisk.</li></ul>
Forkert luftstrømstemperatur.	<ul style="list-style-type: none"><li>• Kontroller den indstillede temperatur. I tilstanden Cool sker afkøling kun, når den indstillede temperatur er lavere end den aktuelle temperatur. I tilstanden Heat sker opvarmning kun, når den indstillede temperatur er højere end den aktuelle temperatur.</li><li>• Brug knappen  (Temperatur) på fjernbetjeningen for at ændre den indstillede temperatur.</li><li>• Kontroller, om luftfilteret er blokeret af skidt eller snavs. Hvis luftfilteret er blokeret, kan afkølings- og opvarmningsydeevnen nedsættes. Rengør luftfilteret regelmæssigt (side 36).</li><li>• Kontroller, om udendørsenheden er tildækket eller installeret nær forhindringer. Fjern tildækningen og forhindringerne.</li><li>• Kontroller, om afrimningsfunktionen er slået til (side 23). Under afrimning stopper ventilatoren, og der kommer ikke varm luft ud.</li><li>• Kontroller, om døre eller vinduer er åbne. Dette kan medføre dårlig cirkulation eller ydeevne. Luk alle døre og vinduer.</li><li>• Kontroller, om rørlængden mellem enhederne overstiger den maksimale rørlængde (se "Typisk installation" i installationsvejledningen). Hvis dette er tilfældet, kan afkølings- og opvarmningsydeevnen nedsættes.</li></ul>
Kan ikke ændre luftstrømsretningen.	<ul style="list-style-type: none"><li>• Kontroller, om funktionen good'sleep er slået til i tilstanden Cool. Hvis dette er tilfældet, kan du ikke styre luftstrømsretningen.</li></ul>
Kan ikke ændre ventilatorhastigheden.	<ul style="list-style-type: none"><li>• Kontroller, om enheden er i tilstanden Auto, Dry eller Fast, eller funktionen good'sleep er slået til i tilstanden Cool. Under disse forhold kan du ikke styre ventilatorhastigheden; enheden styrer automatisk ventilatorhastigheden.</li></ul>

# Fejlfinding

Problem	Løsning
Fjernbetjeningen virker ikke.	<ul style="list-style-type: none"><li>• Udskift batterierne i fjernbetjeningen.</li><li>• Sørg for, at fjernbetjeningen kan sende et ublokeret signal til enheden.</li><li>• Hold skarpt lys væk fra enheden. Lys fra fluorescerende lyspærer eller neonskilte kan forstyrre signalet fra fjernbetjeningen.</li></ul>
Aktiveringen/deaktiveringen af timerfunktionen fungerer ikke.	<ul style="list-style-type: none"><li>• Sørg for at trykke på knappen  (SET) på fjernbetjeningen, når du indstiller timeren.</li></ul>
Indikatoren på fjernbetjeningen blinker kontinuerligt.	<ul style="list-style-type: none"><li>• Tryk på knappen  (Strøm) for at slukke enheden, eller tag strømstikket ud.</li><li>• Hvis indikatorlyset på fjernbetjeningen fortsætter med at blinke, skal du kontakte din serviceudbyder.</li></ul>
Der kommer lugt fra enheden under normal drift.	<ul style="list-style-type: none"><li>• Hvis enheden kører i et røgfyldt område, skal du lufte ud i rummet eller køre enheden i tilstanden Fan i 3 til 4 timer. Der er ingen komponenter i enheder, som kan danne en stærk lugt.</li><li>• Kontroller, om drænslangerne er rene. Rengør dem regelmæssigt.</li></ul>
Fjernbetjeningens skærm viser en fejlmeddelelse.	<ul style="list-style-type: none"><li>• Hvis indendørsenhedens indikator blinker, skal du skrive fejlkoden ned. Kontakt din serviceudbyder, og fortæl dem fejlkoden.</li></ul>
Enheden danner støj.	<ul style="list-style-type: none"><li>• Det er normalt, at enheden danner en vis mængde støj under drift. Hvis rørlængden mellem enhederne er mindre end 3 m, og der ikke er brugt nogen spole (se "Typisk installation" i installationsvejledningen), kan der udsendes yderligere støj fra udendørsenheden til indendørsenheden via rørene.</li></ul>
Der kommer røg ud af udendørsenheden.	<ul style="list-style-type: none"><li>• Om vinteren er det højst sandsynlig damp, der kommer ud af den udendørs varmeveksler, mens afrimningsfunktionen er i gang.</li></ul>
Vanddråber fra rørforbindelser i udendørsenheden.	<ul style="list-style-type: none"><li>• Der kan udvikles kondens, når den omgivende temperatur eller luftfugtighed ændres betydeligt. Dette er normalt.</li></ul>

# Oplysninger om kølemiddel

---

Vigtige oplysninger: forordning om det anvendte kølemiddel.

Dette produkt indeholder fluorholdige drivhusgasser. Dette produkt afgiver gasser i atmosfæren.

## **FORSIGTIG**

Hvis systemet indeholder 5 tCO<sub>2</sub>e eller mere af fluorerede drivhusgasser, skal det kontrolleres for lækager mindst én gang hver 12. måned i henhold til forordning nr. 517/2014. Denne aktivitet skal altid udføres af kvalificeret personale. I situationen herover skal installatøren (eller den autoriserede person, der har ansvaret for den endelige kontrol) sørge for en vedligeholdelsesbog med alle informationer registreret i henhold til EU-FORORDNING nr. 517/2014 FRA EUROPA-PARLAMENTET OG RÅDET fra 16. april 2014 om fluorholdige drivhusgasser.

Kølemiddeltype	GWP-værdi
R-32	675

- GWP: Globalt opvarmningspotentiale
- Beregning af tCO<sub>2</sub>e : kg x GWP / 1000

# SmartThings-app

SmartThings-appen kan ændres uden forudgående varsel for at forbedre produktets anvendelighed og ydeevne. Brug SmartThings-appen på din smartphone til at styre klimaanlægget via det trådløse internet.

Før at styre klimaanlægget via fjernadgang skal du oprette forbindelse mellem din smartphone og klimaanlægget. Spring til "Trin 6. Regulering af klimaanlægget via din smartphone" på side 41, hvis de allerede er koblet sammen.

## Trin 1. Kontrol af forbindelseskravene

Før du opretter forbindelse mellem din smartphone og klimaanlægget, skal du sikre, at følgende krav er opfyldt.

- Wi-Fi-adgangspunkt: Kun 2,4 GHz Wi-Fi-adgangspunkt
- Klimaanlægget og din smartphone skal være inden for dækningen af det samme Wi-Fi-adgangspunkt og sluttet til det. Efter tilslutning kan du styre klimaanlægget hvor som helst via forskellige trådløse netværk såsom Wi-Fi, 3G, LTE og 5G.
- Anbefalede Android-telefoner: Android 6,0 eller nyere, mindst 2 GB RAM
- Understøttede Apple-telefoner: iOS 10,0 eller nyere, iPhone 6 eller nyere
- Android-tablets og iPads understøttes ikke.

## Trin 2. Tilslutning af din smartphone til Wi-Fi-netværket

- 1 Tænd for Wi-Fi-adgangspunktet.
- 2 Tryk på **Settings** → **Wi-Fi** på din smartphone.
- 3 Tryk på **Wi-Fi**-kontakten for at aktivere det, og vælg derefter det 2,4 GHz Wi-Fi-adgangspunkt, du vil oprette forbindelse til.
- 4 Indtast om nødvendigt adgangspunktets adgangskode.
- 5 Tryk på **Advanced**.
- 6 Tryk på kontakten **Switch to mobile data** for at deaktivere det.

## Trin 3. Installation af SmartThings-appen

Hvis SmartThings-appen ikke er installeret på din smartphone, skal du følge nedenstående fremgangsmåde. Spring til "Trin 4. Konfiguration af SmartThings-appen" på side 40, hvis den allerede er installeret.

- 1 Åbn **Play Store** eller **App Store**.
- 2 Tryk på søgefeltet, og søg efter "SmartThings".
- 3 Tryk på **INSTALL** for den fundne SmartThings-app.
- 4 Vælg **Agree**.

## Trin 4. Konfiguration af SmartThings-appen



Når SmartThings-appen er installeret, skal du følge nedenstående fremgangsmåde for at konfigurere den. Spring til "Trin 5. Tilslutning af din smartphone til klimaanlægget" på side 41, hvis den allerede er konfigureret.

- 1 Åbn **SmartThings**-app.
- 2 Når du ser pop-op-vinduer, der beder om placering, Wi-Fi og Bluetooth-tilladelser, skal du trykke på **Start**.
- 3 Tryk på **Log In**.
- 4 Hvis du ikke har en Samsung-konto, skal du trykke på **Add account** for at oprette din Samsung-konto.
- 5 Log ind på din Samsung-konto.
- 6 Accepter **TERMS AND CONDITIONS**.
- 7 Når du ser et pop-op-vindue, der beder om adgangstilladelse til placeringsoplysninger, skal du trykke på **ALLOW**.



## Trin 5. Tilslutning af din smartphone til klimaanlægget

- 1 Sæt klimaanlæggets strøm-kabel i stikkontakten, og tænd for det.
- 2 Åbn **SmartThings**-appen.
- 3 Tryk på **Add device** på startskærmen i SmartThings-appen.
- 4 Tryk på **ADD DEVICE MANUALLY**.
- 5 Tryk på **Air conditioner > Room air conditioner**.
- 6 Tryk på knappen  (Timer) på fjernbetjeningen i mindst 4 sekunder.

For at give besked om, at registrering af det valgte klimaanlæg til din Samsung-konto er i gang, blinker indikatoren  (Send) i flere sekunder, og **RP** vises på fjernbetjeningens skærm. Når tilslutningen er fuldført, slukkes indikatoren  (Send), og **RP** forsvinder. Der føjes et nyt enhedskort for det valgte klimaanlæg til startskærmen i SmartThings-appen.

## Trin 6. Regulering af klimaanlægget via din smartphone

- 1 Åbn **SmartThings**-appen.
- 2 På startskærmen i SmartThings-appen skal du trykke på enhedskortet for det klimaanlæg, som blev tilføjet, da du fortsatte med "Trin 5. Tilslutning af din smartphone til klimaanlægget" på side 41.
- 3 Se tabellen på næste side, og regulér klimaanlægget eksternt via din smartphone.

### **ADVARSEL**

- Advarsel om RF-eksponering – hold en afstand på 20 cm, når du installerer modulet.
- Advarsel om, at modulet ikke må installeres og køre samtidig med andre former for radioudstyr uden yderligere evaluering eller FCC-rapportering.

- Instruktion til markering af værtssystem: Værtssystemet skal have en etiket, der viser, at det "Har FCC-id: A3LSWL-B70F"
- Enheden anvender en ikke-harmoniseret frekvens og er beregnet til brug i alle europæiske lande. WLAN kan anvendes i EU uden begrænsninger indendørs, men må ikke anvendes udendørs i Frankrig.

## Specifikationer

Wi-Fi	
Frekvensområde	Sendeeffekt (maks.)
2412 - 2472 MHz	20 dBm

## Open Source Announcement

The software included in this product contains open source software. You may obtain the complete corresponding source code for a period of three years after the last shipment of this product by sending an email to [mailto:oss.request@samsung.com](mailto:mailto:oss.request@samsung.com).

It is also possible to obtain the complete corresponding source code in a physical medium such as a CD-ROM; a minimal charge will be required.

The following URL [http://opensource.samsung.com/opensource/SMART\\_AT\\_051/seq/0](http://opensource.samsung.com/opensource/SMART_AT_051/seq/0) leads to the download page of the source code made available and open source license information as related to this product. This offer is valid to anyone in receipt of this information.



# SmartThings-app

Kategori	Funktion	Beskrivelse
Monitoring	Indstil temperatur	Viser den indstillede temperatur.
	Aktuel temperatur	Viser den aktuelle temperatur.
Betjening	Strøm	Tænder eller slukker for klimaanlægget.
	Tilstand	Vælger den ønskede funktion.
	Temperatur	Justerer den indstillede indendørstemperatur.
	Ventilatorhastighed	Indstiller ventilatorhastigheden i driftstilstanden.
	Vindretning	Indstiller ventilatorretningerne i driftstilstanden.
	Tidsplan	<p>Indstiller funktionen Timer til/fra.</p> <ul style="list-style-type: none"> <li>• Det maksimale antal planer, du kan indstille med funktionen Timer til/fra, er 10.</li> <li>• De indstillede tider for funktionerne Timer til og Timer fra skal være forskellige.</li> <li>• Når funktionen Timer til/fra er indstillet, huskes indstillingen, selvom du tager klimaanlæggets stik ud af stikkontakten og sætter det i igen.</li> </ul>
Indstilling	<p>Vælger en indstillingsfunktion i driftstilstanden.</p> <ul style="list-style-type: none"> <li>• De tilgængelige indstillinger kan variere afhængigt af klimaanlæggets model.</li> <li>• Ventilatorhastigheden og luftstrømsretningen indstilles automatisk i henhold til de valgte indstillinger.</li> <li>• Se side &lt;?&gt; ~ 26 for detaljerede oplysninger om produktets indstillinger.</li> </ul>	
Indstillinger	<p>Indstiller yderligere funktioner.</p> <ul style="list-style-type: none"> <li>• Tryk på knappen Settings på kontrolskærbilledet for at kontrollere eller indstille detaljerede oplysninger for klimaanlægget.</li> <li>• Funktionerne Rens, Filter og Beep kan indstilles. <ul style="list-style-type: none"> <li>– Når funktionen Beep er slået fra, vil biplyden fra enheden være lydløs.</li> </ul> </li> </ul>	

# NOTAT

---

## HAR DU SPØRGSMÅL ELLER KOMMENTARER?

LAND	RING	ELLER BESØG OS ONLINE PÅ
UK	0330 SAMSUNG (7267864)	<a href="http://www.samsung.com/uk/support">www.samsung.com/uk/support</a>
IRELAND (EIRE)	0818 717100	<a href="http://www.samsung.com/ie/support">www.samsung.com/ie/support</a>
GERMANY	06196 77 555 77	<a href="http://www.samsung.com/de/support">www.samsung.com/de/support</a>
FRANCE	01 48 63 00 00	<a href="http://www.samsung.com/fr/support">www.samsung.com/fr/support</a>
ITALIA	800-SAMSUNG (800.7267864)	<a href="http://www.samsung.com/it/support">www.samsung.com/it/support</a>
SPAIN	91 175 00 15	<a href="http://www.samsung.com/es/support">www.samsung.com/es/support</a>
PORTUGAL	808 207 267	<a href="http://www.samsung.com/pt/support">www.samsung.com/pt/support</a>
LUXEMBURG	261 03 710	<a href="http://www.samsung.com/be_fr/support">www.samsung.com/be_fr/support</a>
NETHERLANDS	088 90 90 100	<a href="http://www.samsung.com/nl/support">www.samsung.com/nl/support</a>
BELGIUM	02-201-24-18	<a href="http://www.samsung.com/be/support">www.samsung.com/be/support</a> (Dutch) <a href="http://www.samsung.com/be_fr/support">www.samsung.com/be_fr/support</a> (French)
NORWAY	21629099	<a href="http://www.samsung.com/no/support">www.samsung.com/no/support</a>
DENMARK	707 019 70	<a href="http://www.samsung.com/dk/support">www.samsung.com/dk/support</a>
FINLAND	030-6227 515	<a href="http://www.samsung.com/fi/support">www.samsung.com/fi/support</a>
SWEDEN	0771 726 786	<a href="http://www.samsung.com/se/support">www.samsung.com/se/support</a>
POLAND	801-172-678* lub +48 22 607-93-33* Specjalistyczna infolinia do obsługi zapytań dotyczących telefonów komórkowych: 801-672-678* * (opłata według taryfy operatora)	<a href="http://www.samsung.com/pl/support/">http://www.samsung.com/pl/support/</a>
HUNGARY	0680SAMSUNG (0680-726-7864)	<a href="http://www.samsung.com/hu/support">www.samsung.com/hu/support</a>
AUSTRIA	0800 72 67 864 (0800-SAMSUNG)	<a href="http://www.samsung.com/at/support">www.samsung.com/at/support</a>
SWITZERLAND	0800 726 786 (0800-SAMSUNG)	<a href="http://www.samsung.com/ch/support">www.samsung.com/ch/support</a> (German) <a href="http://www.samsung.com/ch_fr/support">www.samsung.com/ch_fr/support</a> (French)
CZECH	800 - SAMSUNG (800-726786)	<a href="http://www.samsung.com/cz/support">www.samsung.com/cz/support</a>
SLOVAKIA	0800 - SAMSUNG (0800-726 786)	<a href="http://www.samsung.com/sk/support">www.samsung.com/sk/support</a>
CROATIA	072 726 786	<a href="http://www.samsung.com/hr/support">www.samsung.com/hr/support</a>
BOSNIA	055 233 999	<a href="http://www.samsung.com/support">www.samsung.com/support</a>
North Macedonia	023 207 777	<a href="http://www.samsung.com/mk/support">www.samsung.com/mk/support</a>
MONTENEGRO	020 405 888	<a href="http://www.samsung.com/support">www.samsung.com/support</a>
SLOVENIA	080 697 267 (brezplačna številka)	<a href="http://www.samsung.com/si/support">www.samsung.com/si/support</a>
SERBIA	011 321 6899	<a href="http://www.samsung.com/rs/support">www.samsung.com/rs/support</a>
ALBANIA	045 620 202	<a href="http://www.samsung.com/al/support">www.samsung.com/al/support</a>
BULGARIA	*3000 Цена на един грагски разговор 0800 111 31 Безплатен за всички оператори *8000 (apel in retea)	<a href="http://www.samsung.com/bg/support">www.samsung.com/bg/support</a>
ROMANIA	08008-726-78-64 (08008-SAMSUNG) Apel GRATUIT Atenție: Dacă efectuați apelul din rețeaua Digi (RCS/RDS), vă rugăm să ne contactați formând numărul Telverde fără ultimele două cifre, astfel: 0800872678.	<a href="http://www.samsung.com/ro/support">www.samsung.com/ro/support</a>
CYPRUS	8009 4000 only from landline, toll free	
GREECE	80111-SAMSUNG (80111 726 7864) only from land line (+30) 210 6897691 from mobile and land line	<a href="http://www.samsung.com/gr/support">www.samsung.com/gr/support</a>
LITHUANIA	8-800-77777	<a href="http://www.samsung.com/lt/support">www.samsung.com/lt/support</a>
LATVIA	8000-7267	<a href="http://www.samsung.com/lv/support">www.samsung.com/lv/support</a>
ESTONIA	800-7267	<a href="http://www.samsung.com/ee/support">www.samsung.com/ee/support</a>